

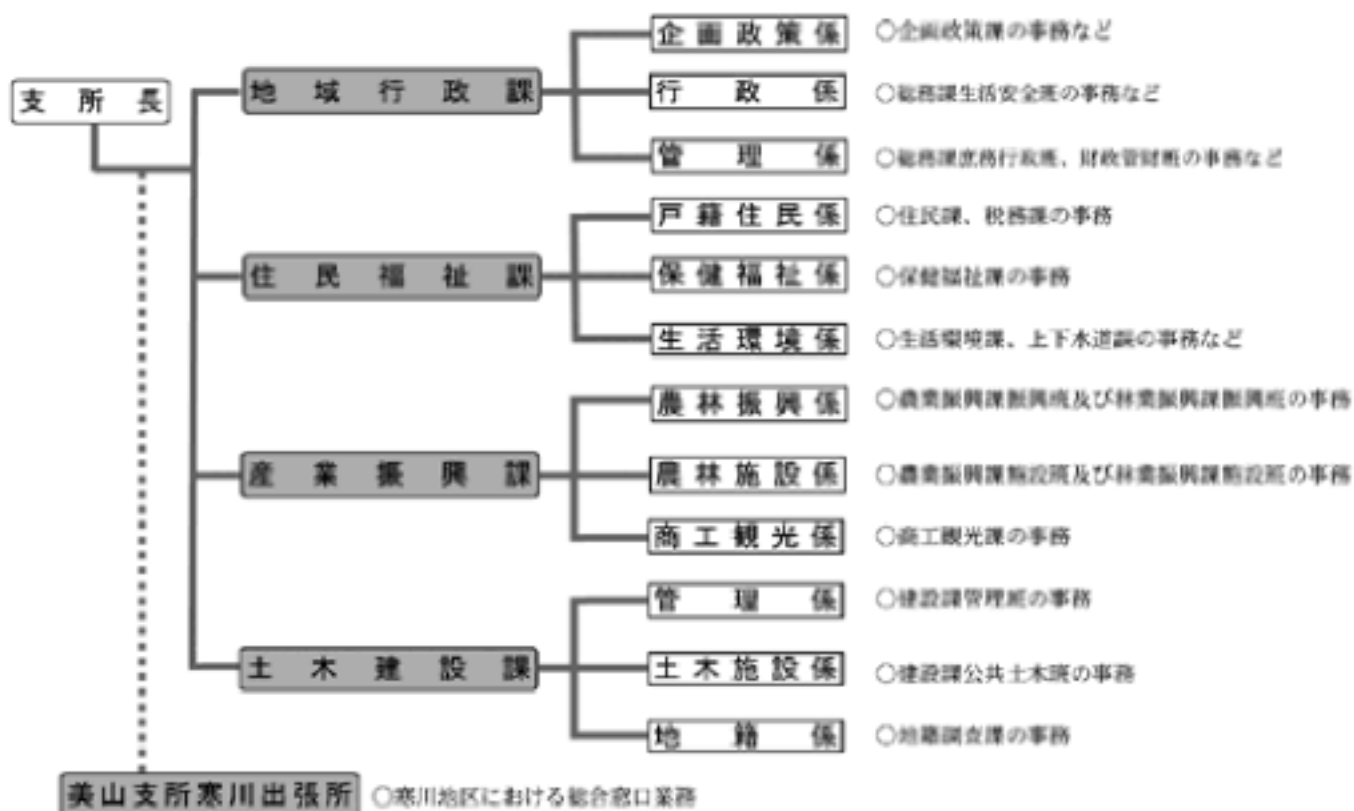

中津・美山支所

中津・美山支所には4課を設置します。各支所、出張所では今までどおりの事務を取り扱います。



● 役場の組織図

役場の組織は下図のとおりで、12課1室を設置します。情報政策分室は中津支所内に、保険医療分室は保健福祉センター内（美山支所隣）に設置します。

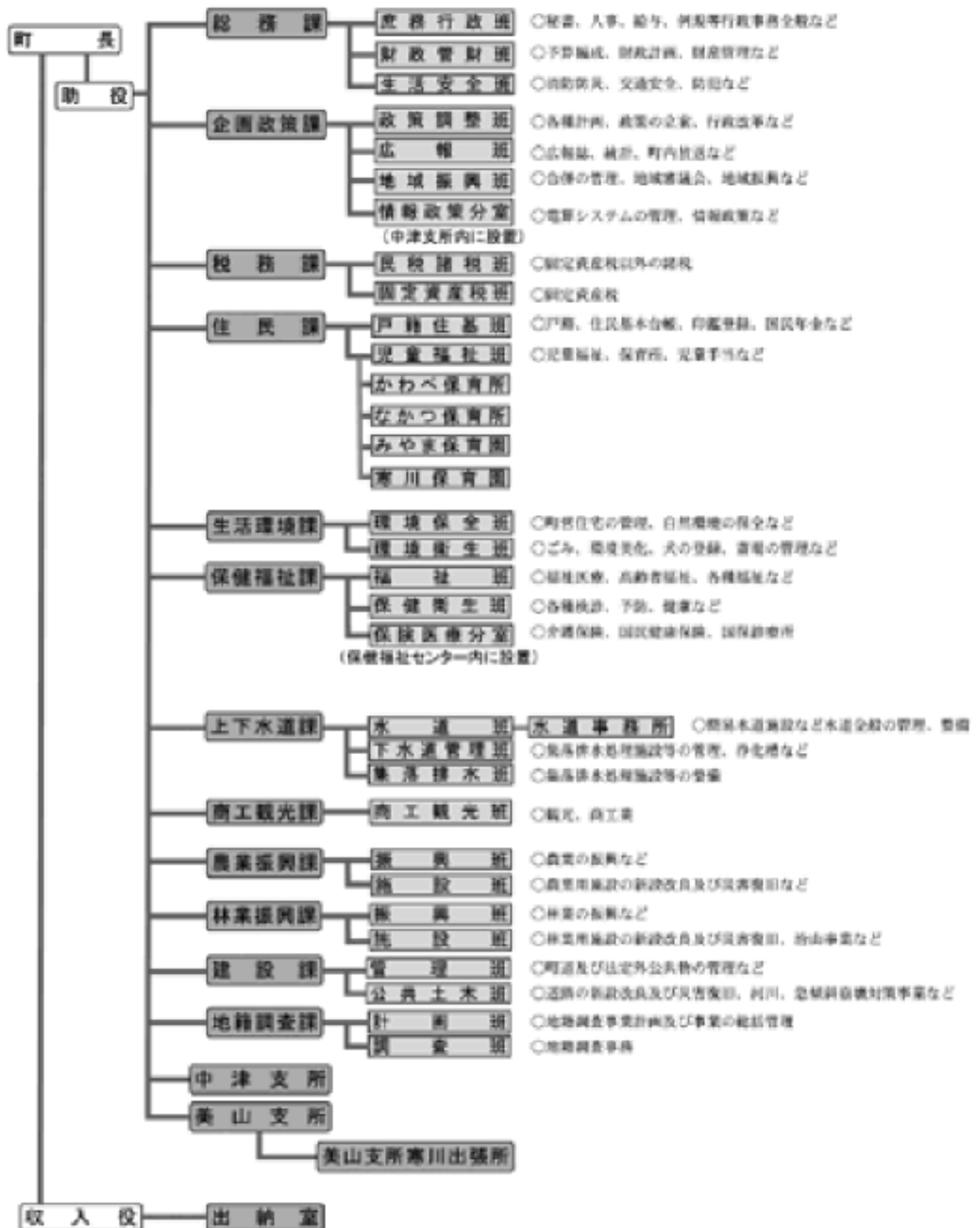

日高川町役場本庁 (代) 22-1700

3階

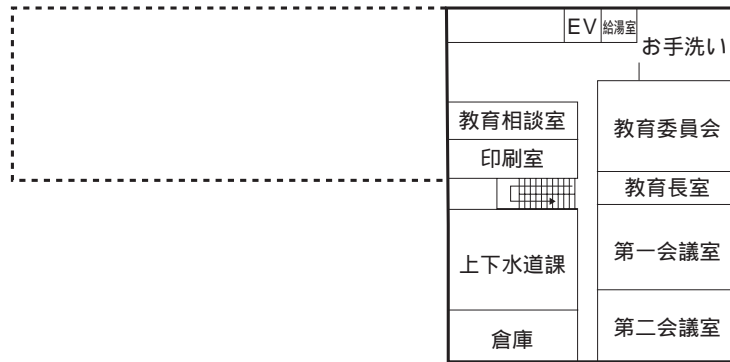

2階

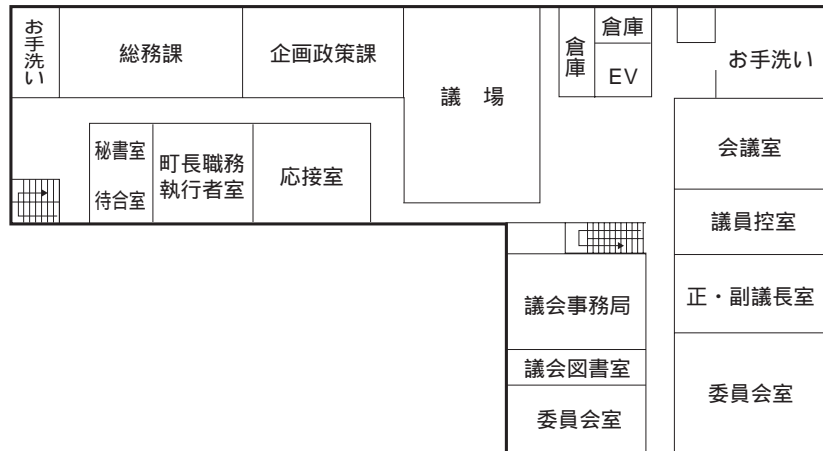

1階

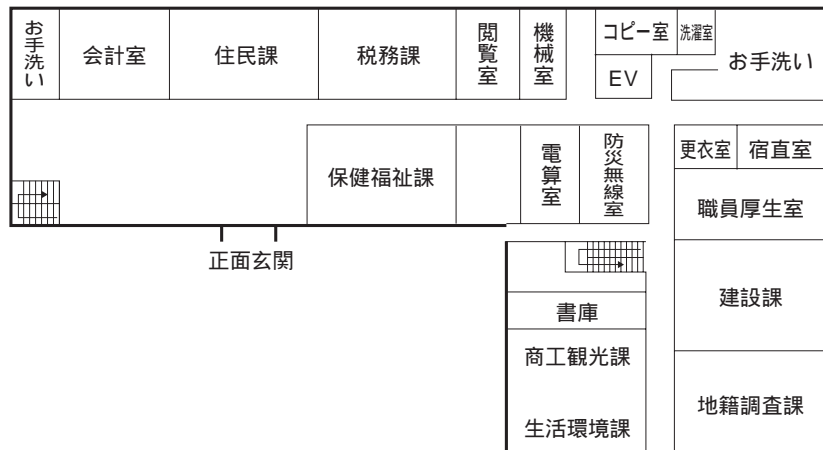

農村環境改善センター 2階



農村環境改善センター 1階

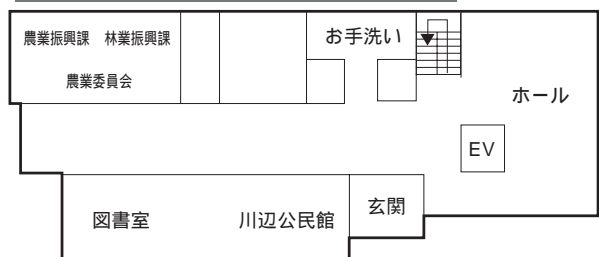

美山支所 (代) 56-0321

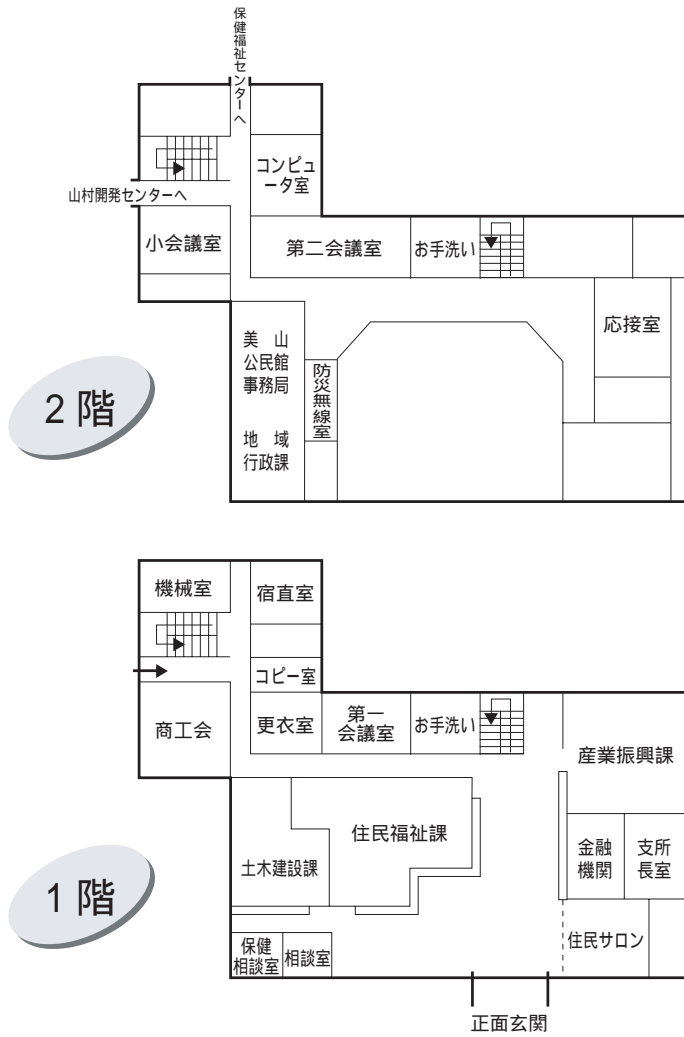

保健福祉センター 1階

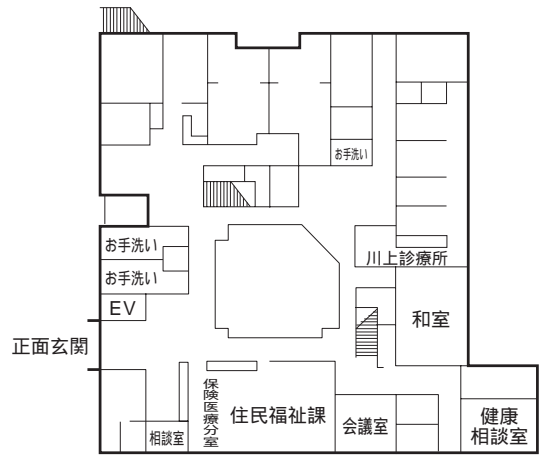

中津支所 (代) 54-0321

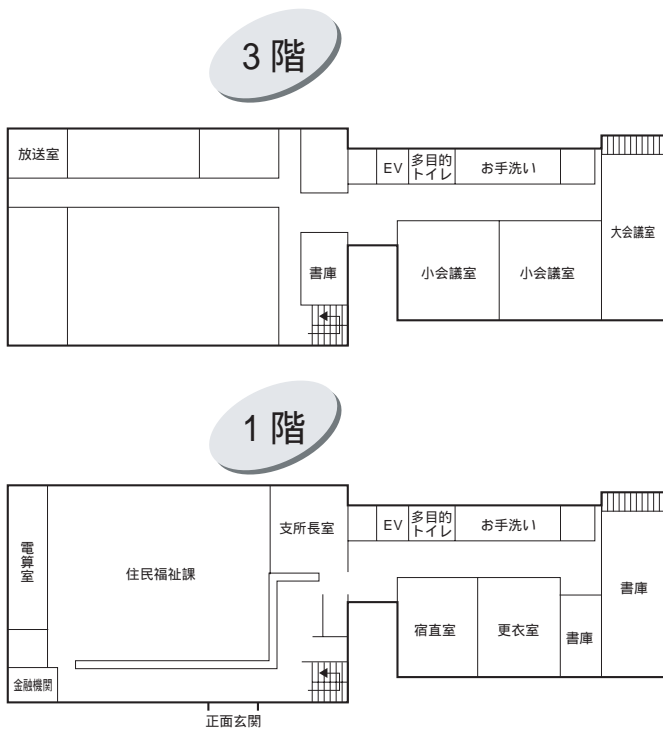

2階

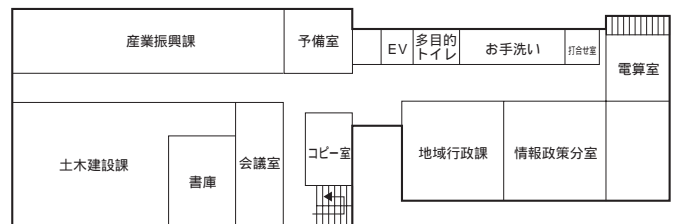

1階

中津公民館 1階

